

MONTERINGSINSTRUKTION ASSEMBLY INSTRUCTION

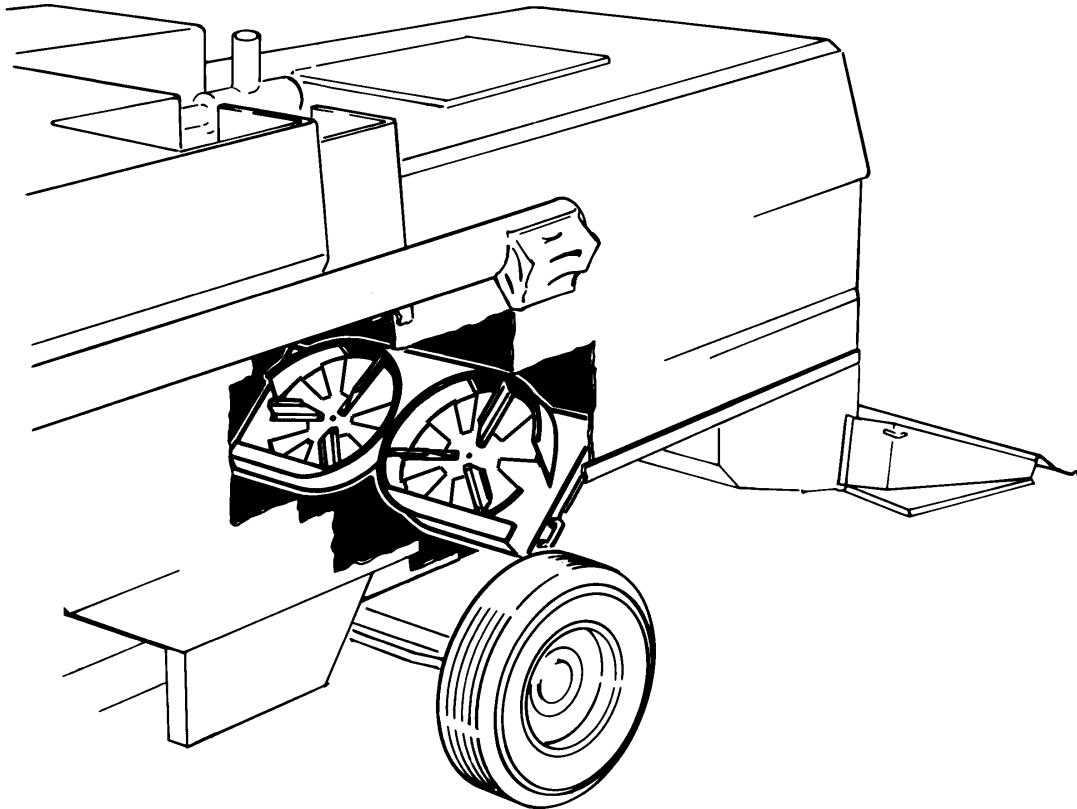

B005E

AGNSPRIDARE / CHAFFSPREADER

Art. nr. 12143, 12144

CLAAS	Dominator	86-106
CLAAS	Classic	88-108
CLAAS	Maxi	88-118
CLAAS	Mega	202-218

REKORDVERKEN Sweden AB
Öttum

SE-535 92 KVÄNUM

Tel. +46(0)511-37 01 00 Fax. +46(0)511-37 00 07

1. LEVERANSKONTROLL / DELIVERY CONTROL

S

Kontrollera före monteringsstart att samtliga delar är med enligt nedanstående lista.

GB

Check before start of assembling that you have received all parts.

Art. nr.	Benämning	Dimension	Antal	Description
12235	FLÄKTHUS CLAAS 86-98, 202-204	L=1190	(1)	FAN UNIT
12236	FLÄKTHUS CLAAS 106-218	L=1450	(1)	FAN UNIT
33450	BÄRPLÅT SVETS VÄ		1	SUPPORT PLATE LEFT
33451	BÄRPLÅT SVETS HÖ		1	SUPPORT PLATE RIGHT
22084	REMSKIVA	B+30-300	1	PULLEY
01639	KILREM	BX 65	1	V-BELT
22335	PUMPAGGREGAT KPL CLAAS		1	PUMP UNIT
45986	FÄSTE CLAAS BRYTRULLE		1	BRACKET GUIDED PULLEY
45956	KROK KPL		1	HOOK
45934	SKRUVPÅSE AGNSPRIDARE CLAAS		1	SREWS
02740	DEKAL STOPP KNIVAR		2	DECAL KNIFES
02739	DEKAL UTKAST FÖREMÅL		2	DECAL TOSSED OUT MATERIAL
T0569	HANDBOK AGNSPRIDARE (S)		1	
T0573			1	USER'S MANUAL
T0580	MONT.INS AGNSPRIDARE CLAAS		1	ASSEMBLY INSTRUCTION
T0583	RES.LISTA AGNSPRIDARE CLAAS		1	SPARE PART LIST

2. MONTERING / ASSEMBLY



S

1. Montera 33450 Bärplåt Vänster samt 33451 Bärplåt Höger. Övre kanten på plåten skall vara horisontell.

På äldre tröskor, sitter lagret för återföringsplanet högre än bilden visar. Höjdmåttet 325mm gäller dock fortfarande.

GB

1. Assemble 33450 Support plate Left and 33451 Support Plate Right. The top edge will be horizontal.

On older combines, the bearing is placed higher then picture shows. The measure 325 are still the same.

2. MONTERING / ASSEMBLY



S

1. Montera 43088 Ställskruvar samt montera 02300 Gasfjädrar.
Gasfjädrarna skall kunna leda fritt om ställskruven.

GB

1. Assemble 43088 Adjustmentscrews and assemble 02300 Gasstruts.
Gasstruts shall be easy to rotate around adjustmentscrew.

2. MONTERING / ASSEMBLY

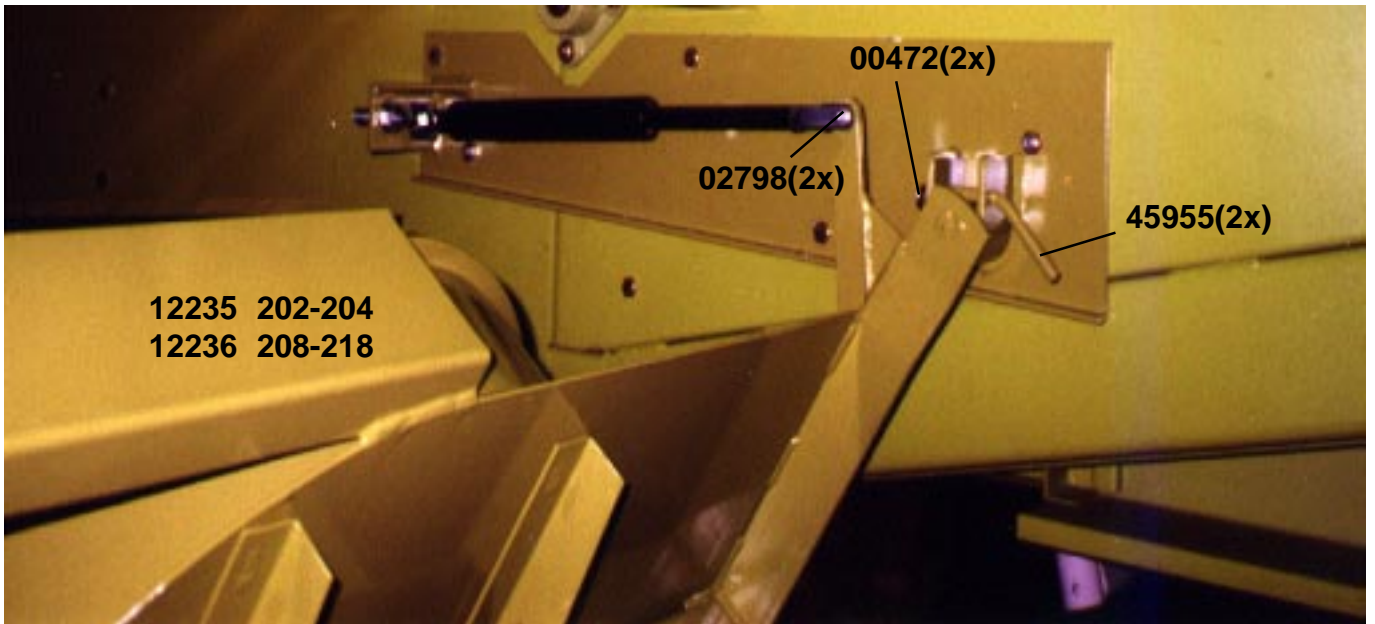

S

1. Häng upp 12235 alt. 12236 Fläkthus KPL.
2. Montera 45955 Sprintar.
3. Lås sprintarna med 00472 Fjädersprintar
4. Montera gasfjädern i fläkthusets öra med 02798 Låsclips

GB

1. Assemble 12235 alt. 12236 Fan unit
2. Assemble 45955 Sprints.
3. Lock sprint with 00472 Cotters.
4. Assemble gasstruts in fan unit's ear with 02798 Lock clips

2. MONTERING / ASSEMBLY

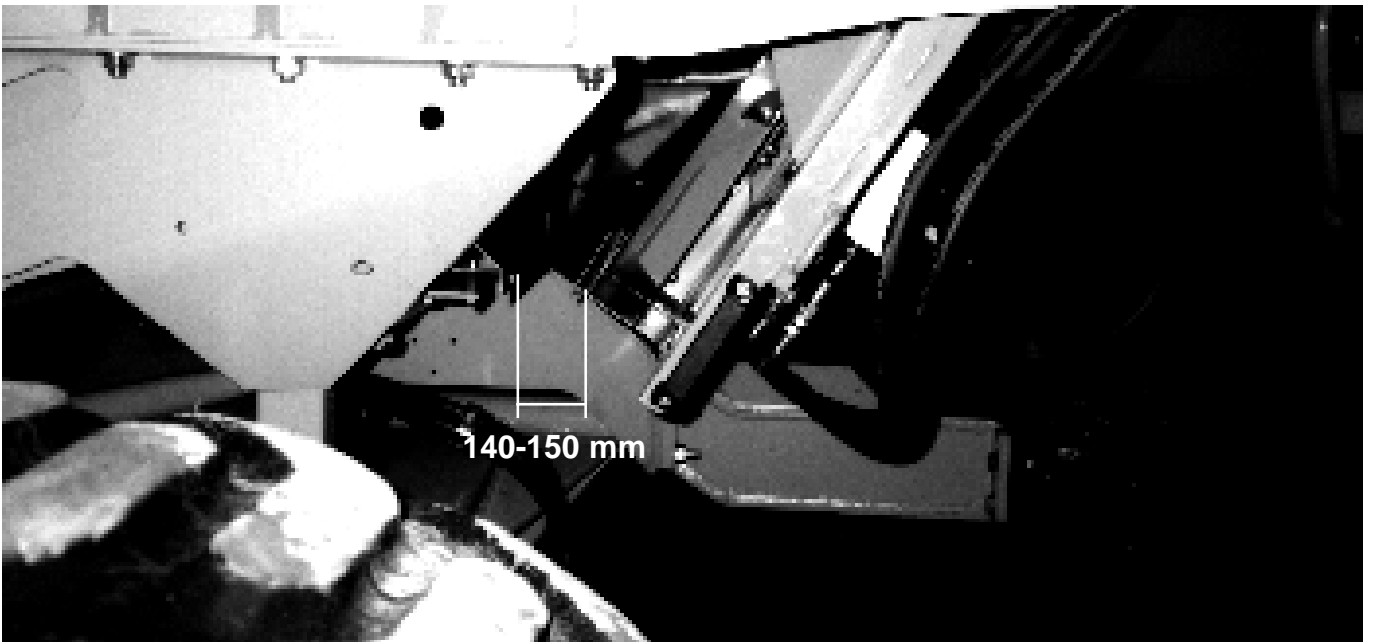

S

1. Justera agnspridarens lutning med hjälp av 43088 Ställskruv så att ett avstånd enligt bild erhålles.

GB

1. Adjust chaffspreader's angle by adjusting 43088 Adjustmentscrew to achieve distance given on picture.

2. MONTERING / ASSEMBLY

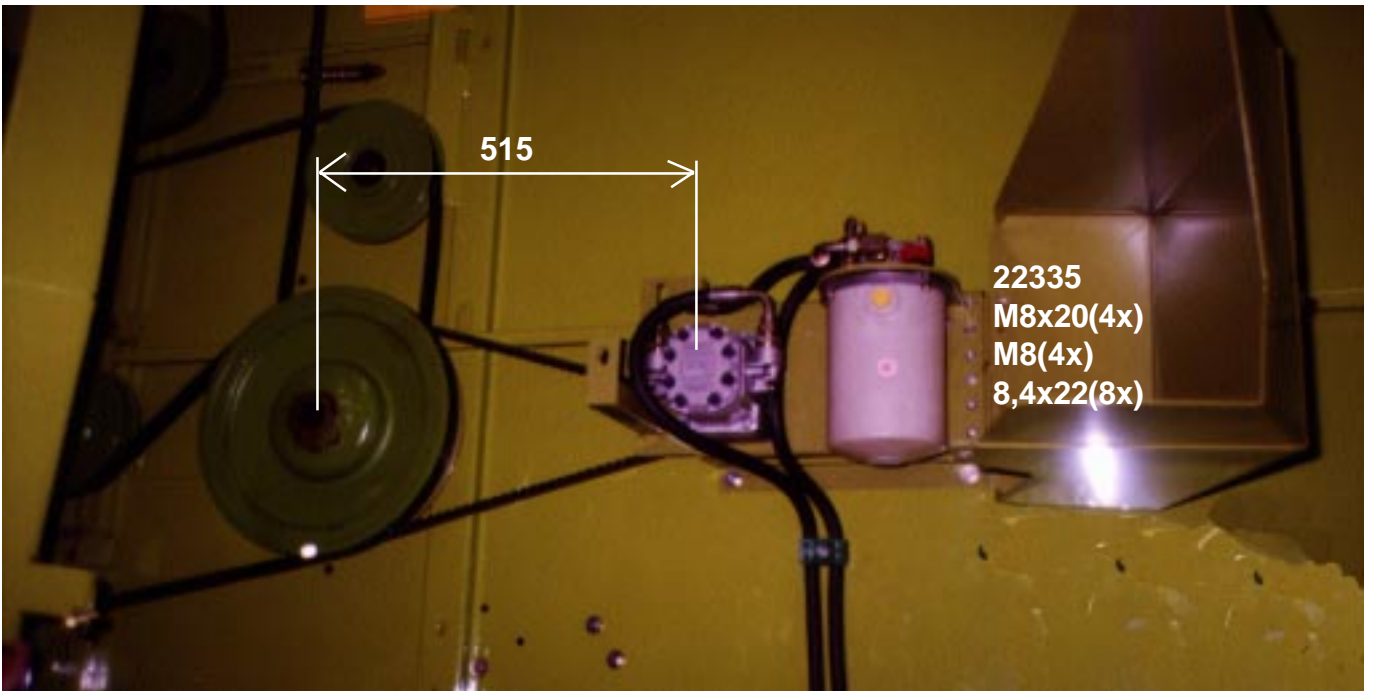

S

1. Montera 22335 Pumpaggregat.

GB

1. Assemble 22335 Pump unit.

2. MONTERING

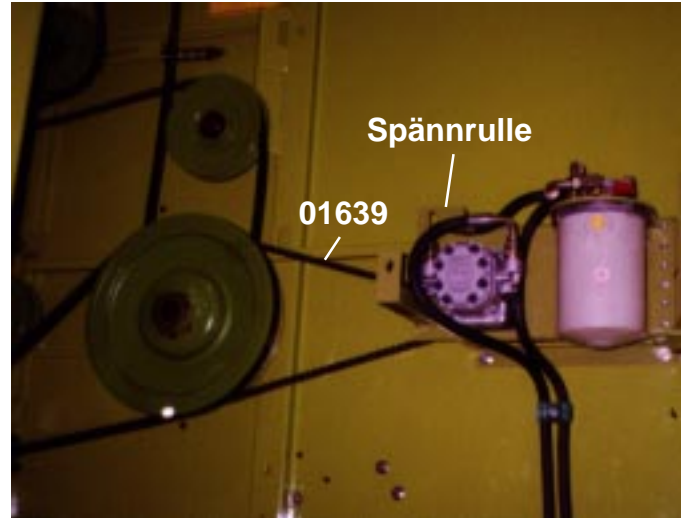
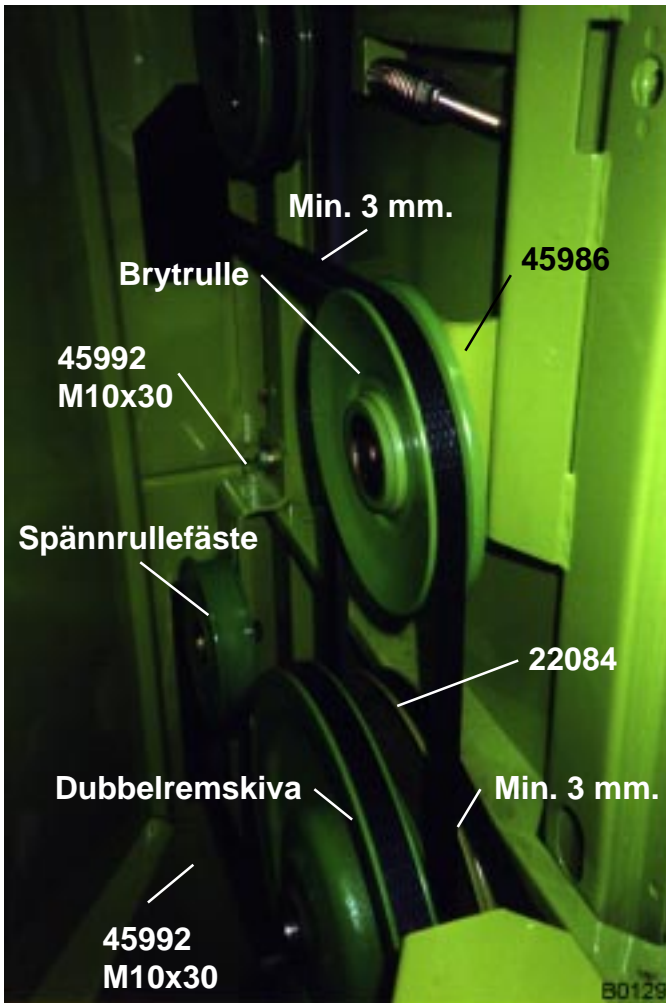

S

1. Ersätt original brytrullefäste med 45986 Fäste brytrulle.
2. Montera 45992 Bricka, en upp och en ner mellan spännrullefäste och tröskvägg för att korrigera remlinjen. Ersätt originalskruv med Skruv 10*30 (2st).
3. Ta av dubbelremskiva och montera på 22084 Remskiva. Avståndet från remskivans kant till tröskväggens förstärkningslist skall vara 2-3 mm.
4. Borra försänkningar 4 mm djupa för de 2st. stoppskruvar som sitter i remskivan.
5. Dra fast stoppskruvarna med Ca. 15 Nm.
6. Montera 01639 Kilrem BX 65 samt spänn remmen med spännrullen på pumpaggregatet.
7. Montera tillbaka dubbelremskivan.
8. Justera 45986 Fäste med brytrulle samt dubbelremskivan så att remskivor och kilremsparter håller ett avstånd av min. 3 mm enl. bilden (2 st kontrollställen)

2. ASSEMBLY

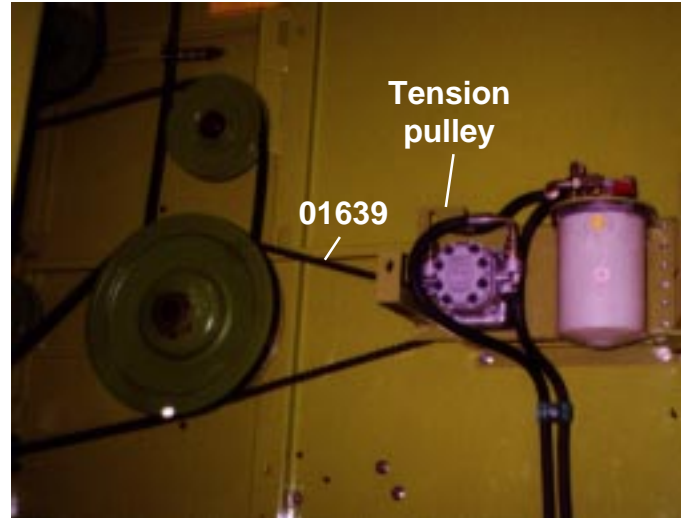
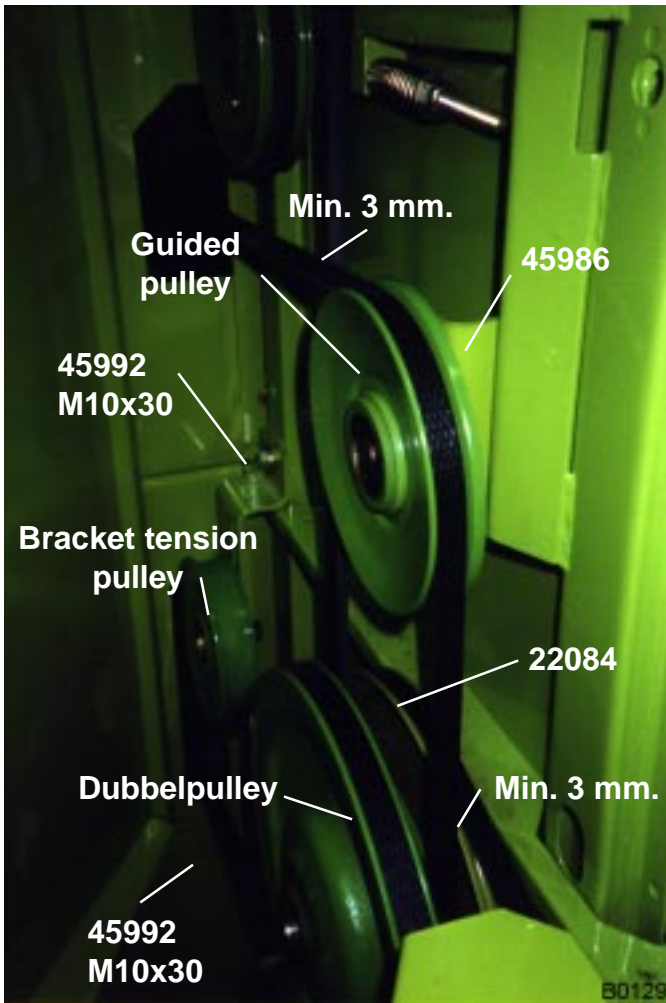

GB

1. Change original guided pulley bracket to 45986 Guided pulley bracket.
2. Assemble 45992 Washer, one up and one down, between bracket and combine's side to adjust beltline. Change original screw to Screw M10x30(2pc).
3. Disassemble dubbelpulley and assemble 22084 Pulley. Distance between pulley's edge and combine's side will be 2-3 mm.
4. Drill countersink 4 mm deep in strawwalkershaft for the 2 stopscrews in pulley.
5. Fasten stopscrews with about 15 Nm.
6. Assemble 01639 V-belt BX 65 and tighten V-belt with tensionpulley on pump unit.
7. Assemble dubbelpulley.
8. Adjust 45986 Bracket with guided pulley and dubbelpulley so distance between pulley edges and V-belt part's are at least 3 mm, see picture (2 places).

2. MONTERING / ASSEMBLY

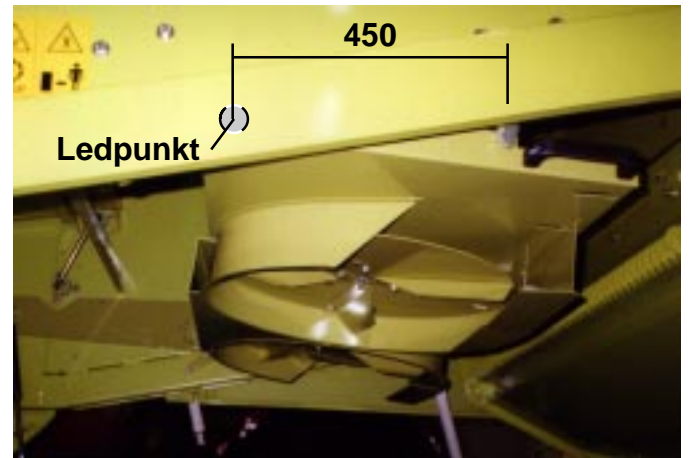
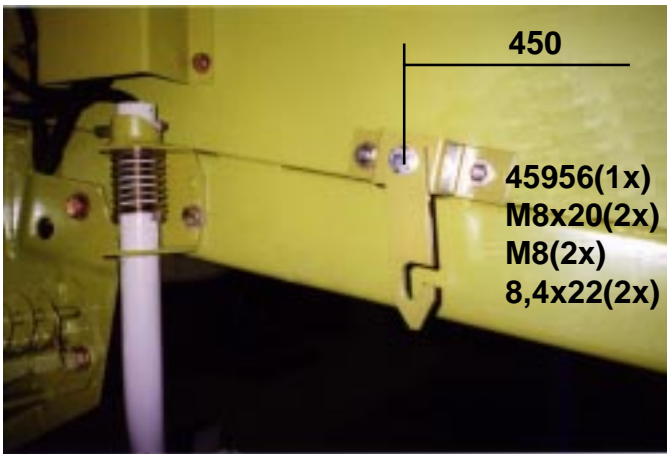

S

1. Montera 45956 Krok på ett avstånd av 450 mm från fläkthusets ledpunkt
Kroken Kan Ej monteras på Claas 86, 88 och 202 p.g.a. att de har en kortare halmhuv.

GB

1. Assemble 45956 Hook at a distance off 450 mm from fan units rotation point.
The hook can not be used on Claas 86, 88 and 202 because of the shorter straw

2. MONTERING / ASSEMBLY

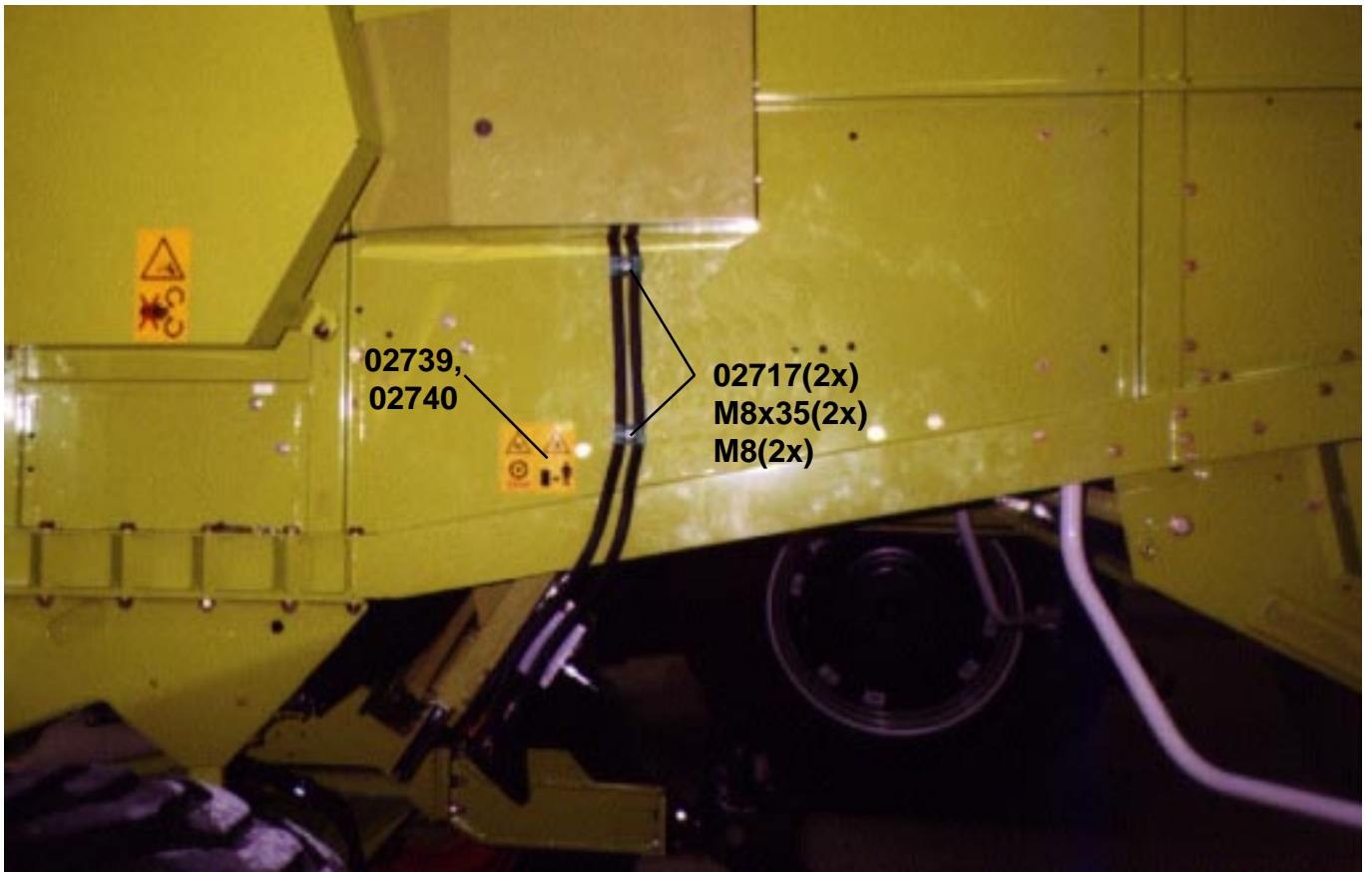

S

1. Montera 02717 Slanghållare
2. Montera 02739, 02740 Dekaler på båda sidor om tröskans halmhuv.
3. Anslut slangarna från pumpaggregatet till fläkthuset.

GB

1. Assemble 02717 Bracket for hoses.
2. Assemble 02739 and 02740 Decals on both sides of combine.
3. Connect hoses from pumpunit with fan unit.

3. PROVKÖRNING / TESTING

S

1. Följ instruktioner i bifogad handbok avsnitt, "Maskinens funktion", för påfyllning av hydraulolja och provkörning.
2. Kontrollera remlinjer.
3. Kontrollera att inga oljeläckage förekommer.

GB

1. See enclosed user's manual how to fill up hydraulic oil and testing.
2. Check belt lines.
3. Check oil leakage.

4. EFTER PROVKÖRNING / AFTER TESTING

S

1. Lämna handbok och reservdelslista i förarhytten.

GB

1. Leave user's manual and spare part list in the cabin.